

Pioneer

Инструкция по эксплуатации

Стереоресивер

SX-20-K-S

ВАЖНАЯ ИНФОРМАЦИЯ



Символ молнии со стрелкой внутри равностороннего треугольника предупреждает пользователя о наличии внутри корпуса неизолированного опасного напряжения, достаточно высокого, чтобы представлять опасность поражения электрическим током.

ВНИМАНИЕ

ОПАСНОСТЬ ПОРАЖЕНИЯ ЭЛЕКТРИЧЕСКИМ ТОКОМ. НЕ ВСКРЫВАТЬ

ВНИМАНИЕ:

ВО ИЗБЕЖАНИЕ ОПАСНОСТИ ПОРАЖЕНИЯ ЭЛЕКТРИЧЕСКИМ ТОКОМ, НЕ СНИМАЙТЕ ВЕРХнюю (или заднюю) крышку. ВНУТРИ УСТРОЙСТВА НЕТ УЗЛОВ, ОБСЛУЖИВАНИЕ КОТОРЫХ МОЖЕТ ВЫПОЛНЯТЬСЯ ПОЛЬЗОВАТЕЛЕМ. ОБСЛУЖИВАНИЕ ДОЛЖНО ВЫПОЛНЯТЬСЯ КВАЛИФИЦИРОВАННЫМ РЕМОНТНЫМ ПЕРСОНАЛОМ.



Восклицательный знак внутри равностороннего треугольника предупреждает пользователя о наличии в документации, прилагаемой к устройству, важных инструкций по его эксплуатации и техническому обслуживанию.

D3-4-2-1-1_A1_En

Информация по поводу утилизации старого оборудования и использованных батарей.

(Символ для оборудования)



Такие символы на корпусе, на упаковке изделия или в документации предупреждают о том, что отслужившие свой срок электрические или электронные устройства и батареи нельзя выбрасывать вместе с бытовым мусором.

Согласно требованиям законодательства их необходимо сдавать в специальные пункты сбора для последующей утилизации.

Утилизируя электрические и электронные устройства согласно принятым правилам, вы способствуете их надлежащей обработке и переработке, предотвращая тем самым возможное их отрицательное воздействие на окружающую среду и здоровье людей.

Для получения подробной информации о сборе и переработке устройств и батарей, отслуживших свой срок, обращайтесь в местные органы управления, службу утилизации или по месту приобретения устройств.

Эти символы действительны только в странах ЕС.

Что касается стран, не входящих в ЕС,

то если вы решили избавиться от устаревшего устройства, обратитесь в местные административные органы, чтобы узнать, как правильно сделать это.

K058a_A1_En

ПРЕДУПРЕЖДЕНИЕ

Это устройство не обладает водонепроницаемостью. Для предотвращения возгорания или поражения электрическим током не ставьте на устройство или рядом с ним емкости с жидкостью (напр., вазы с водой или цветочные горшки) и не допускайте попадания на него брызг или капель воды, не подвергайте воздействию дождя или влаги.

D3-4-2-1-3_A1_En

ПРЕДУПРЕЖДЕНИЕ

Прежде чем впервые включить изделие в электросеть, внимательно прочтите следующий раздел.

Напряжение в электросети может быть неодинаковым в разных странах. Убедитесь в том, что напряжение в вашем регионе удовлетворяет требованиям к напряжению питающей сети, указанным на задней панели устройства (например, 230 В пер. тока, 50 Гц или 120 В пер. тока, 60 Гц).

D3-4-2-1-4*_A1_En

ПРЕДУПРЕЖДЕНИЕ

Чтобы предотвратить опасность возгорания, не ставьте на устройство свечи и другие источники открытого пламени.

D3-4-2-1-7a_A1_En

Условия эксплуатации

Температура окружающей среды и влажность: от +5 до +35°C; относительная влажность менее 85% (не блокируйте вентиляционные отверстия)

Не используйте устройство в помещении с плохой вентиляцией, с высокой влажностью или в местах, подверженных воздействию прямых солнечных лучей (с ярким искусственным освещением)

D3-4-2-1-7c*_A1_En

ПРЕДУПРЕЖДЕНИЕ

Храните мелкие детали в недоступном для детей месте. Если ребенок случайно проглотил такую деталь, незамедлительно обратитесь к врачу.

D41-6-4_A1_En

ВЕНТИЛЯЦИЯ

При выборе места для установки устройства обеспечьте свободное пространство вокруг него (минимум 40 см сверху, 10 см и 20 см по бокам) для эффективного отвода тепла.

ПРЕДУПРЕЖДЕНИЕ

Для вентиляции в корпусе предусмотрены щели и отверстия. Вентиляция защищает устройство от перегрева, обеспечивая его нормальную работу. Во избежание опасности возгорания не перекрывайте эти отверстия (газетами, скатертью, шторами) и не включайте устройство, если оно находится на толстом ковре или на кровати.

D3-4-2-1-7b*_A1_En



ПРЕДУПРЕЖДЕНИЯ ПО ПОВОДУ ОБРАЩЕНИЯ СО ШНУРОМ ПИТАНИЯ

При отключении от розетки держитесь за вилку. Не тяните за провод, не прикасайтесь к проводу мокрыми руками, так как это может вызвать короткое замыкание или поражение электрическим током. Проследите, чтобы провод не оказался зажатым под устройством или не был защемлен предметами мебели. Не делайте узел на проводе и не связывайте его с другими проводами. Прокладывайте провод питания так, чтобы невозможно было случайно наступить на него. Поврежденный провод питания может вызвать возгорание или поражение электрическим током. Периодически проверяйте состояние провода. Если вы обнаружили, что провод поврежден, обратитесь в сервисный центр PIONEER для его замены.

S002*_A1_En

Если вилка на шнуре питания не подходит к розетке, необходимо заменить вилку подходящей. Замена вилки на проводе питания для этого устройства должна выполняться только квалифицированным сервисным персоналом. Не вставляйте в розетку вилку, отсоединенную от провода, — это может вызвать серьезное поражение электрическим током. Снятую с провода вилку необходимо надлежащим образом утилизировать.

Если вы не собираетесь пользоваться устройством в течение длительного времени (например, уезжая в отпуск), извлекайте вилку шнура питания из розетки.

D3-4-2-2-1a*_A1_En

ВНИМАНИЕ

Выключатель I/STANDBY/ON не обеспечивает полного отключения устройства от сети переменного тока. Для полного отключения питания необходимо извлечь из розетки вилку шнура питания. Поэтому устанавливайте устройство так, чтобы розетка была легко доступна для быстрого отключения провода в случае необходимости. Для предотвращения опасности возгорания провод необходимо извлекать из розетки, если вы не собираетесь пользоваться устройством в течение длительного времени (например, уезжая в отпуск).

D3-4-2-2-2a*_A1_En

Этот продукт представляет собой устройство для бытового использования. В случае его повреждения вследствие применения не по назначению (например, интенсивной эксплуатации для извлечения прибибли в ресторане, использования в автомобиле или на судне) ремонт подлежит оплате даже в период действия гарантии.

K041_A1_En

Благодарим вас за покупку этого изделия фирмы PIONEER.

Внимательно прочтите это руководство, чтобы знать, как правильно пользоваться устройством.

Содержание

01 Прежде, чем приступить к использованию

Комплектация	4
Установка батарей в пульт ДУ	4
Выбор места для установки ресивера	4

02 Подключение

Кабельные соединения	5
Подключение кабелей акустических систем	5
Подключение антенн	6
Подключение	6

03 Средства управления и индикации

Задняя панель	7
Передняя панель	7
Пульт дистанционного управления	8

04 Эксплуатация

Воспроизведение	9
Запись звука	9
Прослушивание радиопередач	10
Что такое RDS	11
Настройка звука	11
Выборочное включение акустических систем	12
Автоматическое выключение питания (Auto Power Down)	12
Восстановление заводских настроек	12

05 Дополнительная информация

Поиск и устранение неисправностей	13
Чистка устройства	13
Технические характеристики	14

Глава 1

Прежде, чем приступить к использованию

Комплектация

Проверьте наличие следующих принадлежностей в упаковочной коробке.

- Пульт дистанционного управления
- Батареи — сухие элементы питания AAA/IEC R03 (2 шт.)
- Рамочная AM-антенна
- Проволочная FM-антенна
- Шнур питания
- Гарантийный талон
- Краткое руководство
- Инструкции по технике безопасности
- Это руководство пользователя (CD-ROM)

Примечания

- Иллюстрации в этом руководстве могут быть упрощены или адаптированы в целях лучшего восприятия, и могут не совсем точно соответствовать внешнему виду реального устройства.
- Представленные здесь иллюстрации отображают преимущественно модель SX-20-S (серебристую).

Установка батарей в пульт ДУ

1. Откройте заднюю крышку.

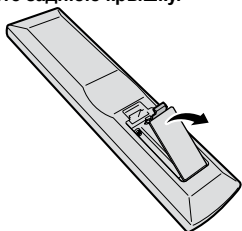

2. Установите новые батареи, соблюдая полярность, в батарейном отсеке.

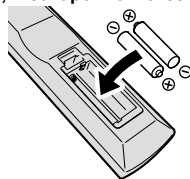

3. Закройте заднюю крышку.

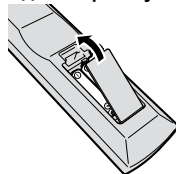

Батареи, входящие в комплект поставки, предназначены лишь для проверки работоспособности устройства, и не рассчитаны на длительную работу. Рекомендуются щелочные батареи, которые имеют более длительный срок службы.

⚠ ПРЕДУПРЕЖДЕНИЕ

- Не храните батареи в местах, куда попадают прямые лучи солнца, или рядом с источниками тепла, например, с обогревателем. Это может вызвать утечку, перегрев, взрыв батарей и возгорание. Либо это может повлиять на срок службы или работоспособность батарей.

⚠ ВНИМАНИЕ

Неправильное использование батарей может вызвать опасные последствия, такие как утечка или взрыв. Соблюдайте следующие меры предосторожности:

- При установке батарей не повредите пружины на клеммах батарейного отсека. Это может вызвать утечку или перегрев батарей.
- Используйте только батареи указанного типа. Не используйте новые батареи вместе со старыми.
- При установке батарей в пульт дистанцион-

ного управления соблюдайте полярность, которая обозначена внутри отсека знаками «+» и «-».

- Не нагревайте и не разбирайте батареи, не бросайте их в огонь или в воду.
- Батареи могут различаться напряжением, даже если они одинаковы по размеру. Не используйте вместе батареи разных типов.
- Для предотвращения течи батарей извлекайте их из пульта, если не собираетесь пользоваться им в течение длительного времени (больше одного месяца). Если произошла утечка, протрите отсек дсуха и установите новые батареи. В случае попадания вытекшей из батарей жидкости на кожу тщательно промойте это место большим количеством воды.
- Избавляясь от старых батарей, соблюдайте постановления по утилизации для своего региона, принятые правительством или местными органами управления.

Использование пульта дистанционного управления (ДУ)

Радиус действия пульта ДУ составляет 7 м с углом около 30°.

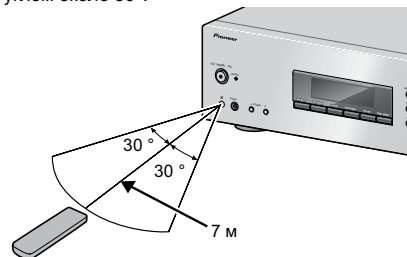

При использовании пультом дистанционного управления руководствуйтесь следующими соображениями.

- Убедитесь в отсутствии препятствий между пультом дистанционного управления и приемником ИК-сигнала на передней панели устройства.
- Если в окно приемника ИК-сигнала попадает сильный солнечный свет или свет флуоресцентных ламп, дистанционное управление может оказаться невозможным.

- Пульты разных устройств могут мешать работе друг друга. Избегайте пользоваться пультами для управления других устройств, расположенных поблизости.
- Если вы заметили, что дальность действия пульта стала сокращаться, замените батареи.

Выбор места для установки ресивера

Устанавливайте устройство на ровную и прочную поверхность.

- Не устанавливайте устройство в следующие места:
 - На телевизор, так как это может вызвать искажение изображения
 - Рядом с кассетной декой или другим устройством, образующим магнитное поле. Это может создавать помехи для звука
 - Под прямыми солнечными лучами
 - В места с высоким уровнем влажности
 - В места с пониженной или повышенной температурой
 - В места, где возможна вибрация или какое-либо движение
 - В места с большим количеством пыли
 - В места, где присутствует масляный туман (например, на кухне)
- Не устанавливайте устройство на диван или другие мягкие предметы мебели с тканевым покрытием — их звукопоглощающие свойства будут отрицательно влиять на качество звучания.

Глава 2:

Подключение

Кабельные соединения

ВНИМАНИЕ

- Прежде, чем подсоединять или отсоединять межблочные, акустические или антенные кабели, отключите питание и извлеките вилку кабеля питания из сетевой розетки.
- Снова вставьте вилку кабеля питания в розетку только после завершения подключения всех соединительных кабелей.

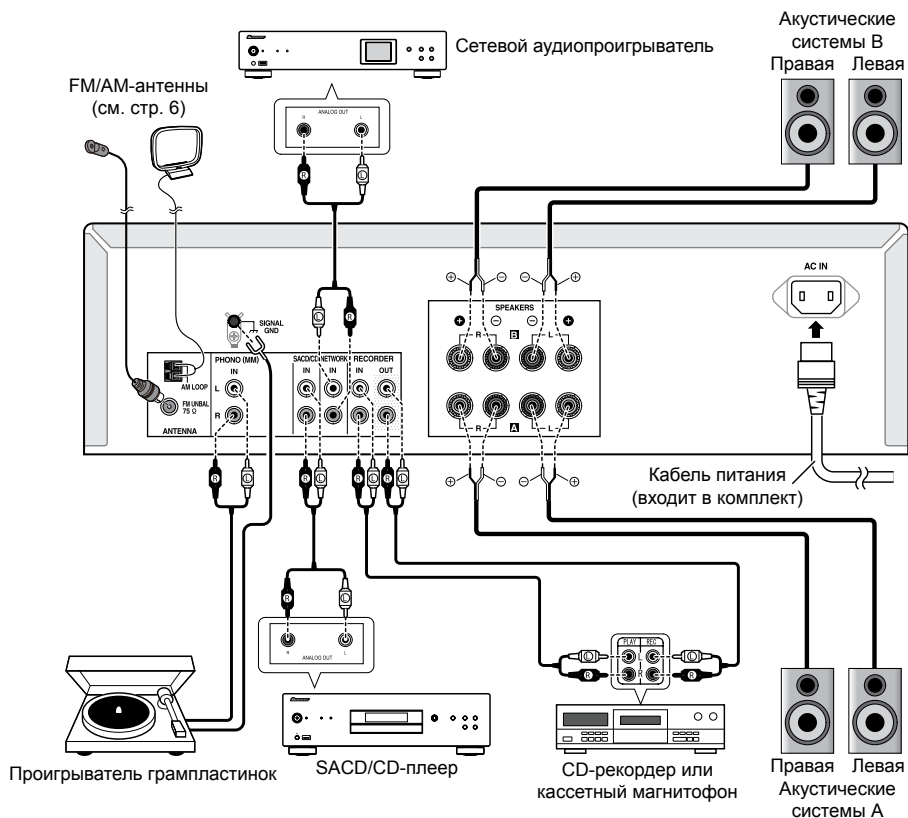

Важные замечания

- Клемма **SIGNAL GND** предназначена для уменьшения шумов при подключении к ресиверу некоторых компонентов, например, проигрывателя грампластинок.
- К гнездам **PHONO (MM)** можно подключать только проигрыватель грампластинок, при этом не следует подключать проигрыватель, оборудованный встроенным корректором. В противном случае при воспроизведении может возникнуть очень громкий звук, способный привести к повреждению АС и других устройств.
- Гнезда ресивера **PHONO (MM)** предназначены для проигрывателей грампластинок, имеющих звукосниматель типа MM (подвижный магнит). Проигрыватели со звукоснимателем типа MC (подвижная катушка) к этим гнездам подключать нельзя.
- Подключая кабели, укладывайте их аккуратно сзади, не оставляйте кабели на верхней панели устройства, как показано на рисунке. В этом случае генерируемое устройством магнитное поле будет создавать помехи для работы акустических систем.

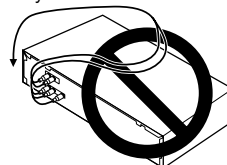

- Если проигрыватель оборудован заземляющим проводом, соедините его с клеммой GND ресивера.

Примечания

- Воспроизведение записи с кассетной деки иногда может сопровождаться шумом — это зависит от места установки деки. Этот шум может вызывать магнитный поток рассеяния трансформатора ресивера. В этом случае отодвиньте кассетную деку дальше от ресивера или выберите другое место для установки.

Подключение аудиокабелей

Вставьте белый штекер в левое (L) гнездо, а красный — в правое (R). Вставляйте штекер до упора.

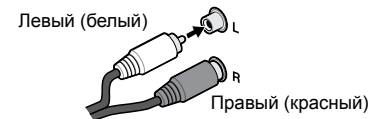

Подключение кабелей акустических систем

- Скрутите жилы каждого провода в кабеле.
- Ослабьте гайку клеммы **SPEAKERS (Акустические системы)** и вставьте провод кабеля АС в открывшееся отверстие в винте клеммы.
- Затяните гайку клеммы.

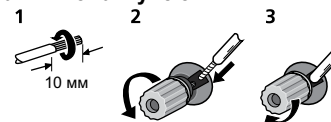

ВНИМАНИЕ

- При использовании только одного комплекта клемм (**SPEAKERS A** или **SPEAKERS B**), подключаемая АС должна иметь номинальный импеданс в диапазоне 4–16 Ом. При использовании обоих комплектов клемм номинальный импеданс подключаемых АС должен составлять 8–16 Ом. Данные об импедансе приведены в инструкции по эксплуатации ваших АС.
- Полярность проводов акустических систем (+/-) должна соответствовать полярности клемм (+/-) на задней панели ресивера.
- На клеммы для подключения акустических систем выводится **ОПАСНО высокое напряжение**. Во избежание поражения электрическим током при подключении и отключении кабелей АС всегда отсоединяйте кабель питания.
- Убедитесь, что голые жилы акустического кабеля плотно скручены и полностью вставлены в отверстие клеммы. Если хотя бы одна жила соприкасается с задней панелью корпуса, это может вызвать автоматическое отключение питания в качестве защитной меры.

Подключение антенн

Подключите рамочную AM-антенну и проволочную AM-антенну и проволочную FM-антенну как показано на рисунке. Чтобы повысить качество приема и звука, установите наружные антенны (см. «Использование наружной антенны» ниже).

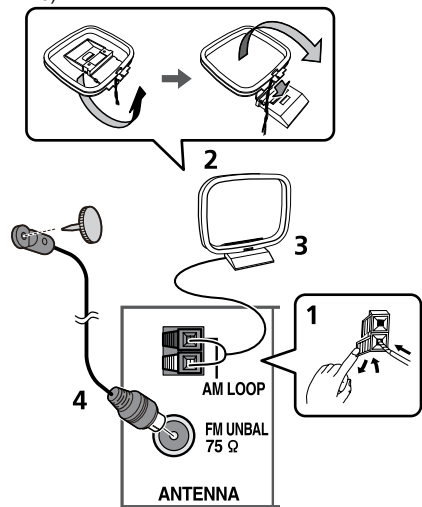

1. Нажмите язычки клемм, чтобы открыть отверстия. Вставьте по одному проводу в каждое отверстие. Отпустите язычки, чтобы зажать концы проводов антенны.

2. Установите рамочную AM-антенну на подставку.

Чтобы зафиксировать рамку, наклоните ее назад, как показано на рисунке, вставьте в гнездо на подставке и прижмите до щелчка.

3. Установите AM-антенну на плоскую поверхность и, поворачивая влево-вправо, выберите положение, обеспечивающее оптимальный прием.

4. Подсоедините FM-антенну, вставив ее штекер в соответствующий разъем.

Для получения наилучших результатов распрямите антенну по всей длине и закрепите другой ее конец на стене или не косяке двери. Антенна не должна сильно провисать или сохранять форму спирали.

Использование наружной антенны

Для улучшения приема в диапазоне FM
Для подключения наружной FM-антенны используйте PAL-коннектор (не входит в комплект).

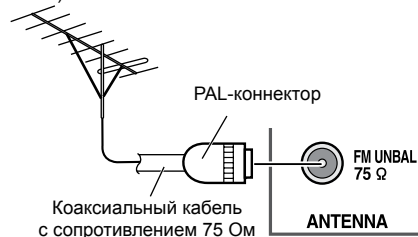

Для улучшения приема в диапазоне AM
Подключите провод длиной 5-6 м в виниловой оболочке к разъему AM-антенны, не отсоединяя при этом рамочной AM-антенны. Для обеспечения наилучшего приема подвесьте антенну снаружи дома параллельно земной поверхности.

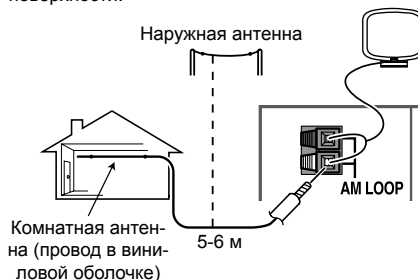

Подключение

⚠ ВНИМАНИЕ

- Используйте только провод питания, поставляемый с устройством.
- Используйте включенный в комплект провод питания только в целях, описанных в этой инструкции.

🗣 Важные замечания

- Если вы надолго уезжаете из дома или не собираетесь пользоваться устройством в течение длительного времени, извлекайте вилку провода питания из розетки. Помните, что заданные вами настройки ресивера не будут потеряны, даже при длительном отключении устройства от электросети.
- Прежде чем извлечь вилку из розетки, выключите ресивер, нажав кнопку **STANDBY/ON** на передней панели.

После того, как будут выполнены все необходимые соединения, вставьте вилку провода питания в розетку электросети.



1. Вставьте прилагаемый провод питания в гнездо **AC IN** (Вход питания) на задней панели ресивера.

2. Затем вставьте находящуюся на другом конце провода вилку в сетевую розетку.

Глава 3:

Средства управления и индикации

Задняя панель

Проводные соединения описаны на стр. 5-6.

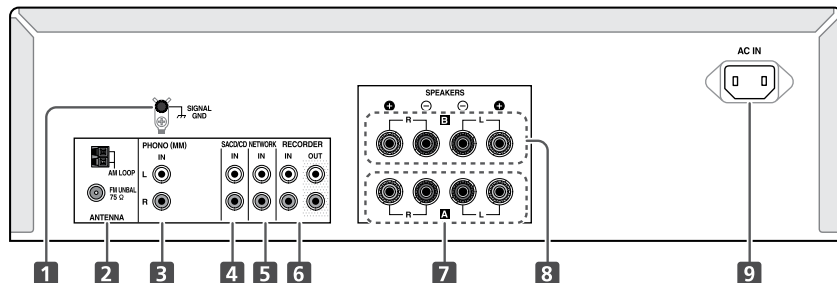

1. Клемма SIGNAL GND — клемма заземления для проигрывателя грампластинок. Этот разъем предназначен для подключения заземляющего провода от проигрывателя для устранения шума. Это не защитное заземление.

2. Клеммы ANTENNA — разъемы для антенн. Подключите сюда проволочную FM-антенну и рамочную AM-антенну.

3. Разъемы PHONO (MM) IN — вход для звукоснимателя (MM)

4. Разъемы SACD IN — вход для подключения SACD-проигрывателя

5. Разъемы NETWORK IN — сетевой вход

6. Разъемы RECORDER IN/OUT — вход/выход для магнитофона

7. Клеммы SPEAKERS A — для подключения акустических систем А

8. Клеммы SPEAKERS B — для подключения акустических систем В

9. Разъем AC IN — гнездо питания

Подключите сюда штекер провода питания, а вилку вставьте в настенную сетевую розетку.

Передняя панель

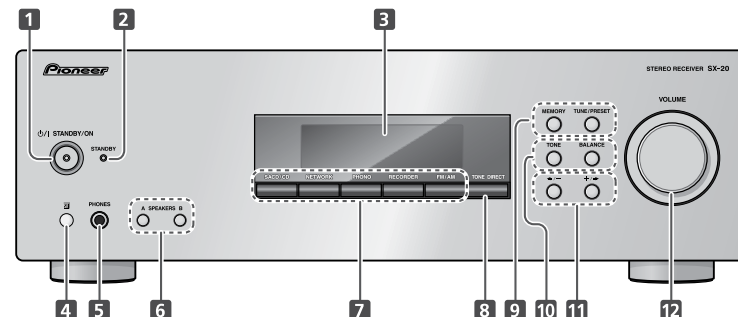

1. Кнопка ϕ /STANDBY/ON — включение питания/режима ожидания

Служит для включения и выключения ресивера. Когда устройство включено, индикатор питания светится синим светом.

2. Индикатор STANDBY — показывает переход в режиме ожидания

Когда устройство находится в режиме ожидания, индикатор светится красным светом.

3. Информационный дисплей

См. раздел «Информационный дисплей» на стр. 8.

4. Приемник сигнала ДУ

Служит для приема ИК-сигнала с пульта дистанционного управления (стр. 4).

5. Разъем PHONES — наушники

Служит для подключения наушников. При прослушивании звука через наушники не забывайте отключать акустические системы А и В.

6. Кнопки SPEAKERS A/B — выбор АС

Эти кнопки позволяют включать акустические системы в различных комбинациях.

- Для включения акустических систем А нажмите кнопку **SPEAKERS A** (на дисплее отображается **SPK A**).

- Для включения акустических систем В нажмите кнопку **SPEAKERS B** (на дисплее отображается **SPK B**).

- Для включения акустических систем А и В нажмите последовательно кнопки **SPEAKERS A** и **B** (на дисплее отображается **SPK A B**).

- Если вы слушаете звук через наушники, отключите акустические системы А и В последовательным нажатием кнопок

SPEAKERS A и B (на дисплее отображается **SPK OFF** и загорается индикатор **H**).

7. Кнопки селектора входов

Используются для выбора источника входного сигнала, который будет подаваться на ресивер (стр. 9).

8. Кнопка TONE DIRECT

Включение режима TONE DIRECT для обхода целей регулировки тембра (стр. 12).

9. Кнопки управления тюнером

MEMORY — нажмите для сохранения радиостанции в памяти ресивера.
TUNE/PRESET - нажмите для выбора режима настройки или режима предустановок.

10. Кнопки управления звуком

TONE — приступая к регулировке тембра (верхние и нижние частоты), нажмите, чтобы выбрать то или иное.

- При каждом нажатии кнопки производится переключение с режима регулировки НЧ на режим регулировки ВЧ.

BALANCE — нажмите эту кнопку для включения настройки баланса громкости между левым и правым каналами.

11. Кнопки \leftarrow /- и +/ \rightarrow

В режиме настройки эти кнопки используются для поиска радиостанций. В режиме предустановок эти кнопки используются для выбора сохраненных (предустановленных) радиостанций. Применяются также при настройке параметров ресивера.

12. Кнопки VOLUME — регулятор громкости

Используются для регулировки громкости звука (а также громкости наушников).

Дисплей

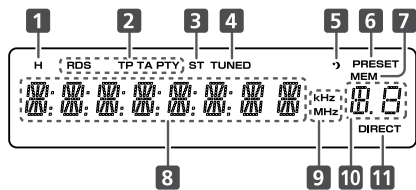

- 1. Индикатор Н (наушники)**
Загорается, когда отключены акустические системы А и В.
- 2. Индикатор RDS**
Загорается, когда принимается программа RDS-радиостанции.
- 3. Индикатор ST**
Загорается, когда принимается программа FM-радиостанции в стереофоническом режиме.
- 4. Индикатор TUNED**
Загорается, когда установлен устойчивый прием сигнала радиостанции.
- 5. Индикатор режима ожидания**
Загорается, когда ресивер находится в режиме ожидания.
- 6. Индикатор PRESET**
Загорается, когда выбран режим предустановок тюнера.
- 7. Индикатор MEM**
Мигает, когда радиостанция сохранена в памяти.
- 8. Информационный дисплей**
Служит для отображения актуальной информации.
- 9. Индикатор kHz/MHz**
Мигает, когда на информационном дисплее отображается частота принимаемой AM/FM-радиостанции.
- 10. Номер предустановки**
Номер, под которым сохранена в памяти та или иная радиостанция.
- 11. Индикатор DIRECT**
Загорается, когда включен режим TONE DIRECT.

Пульт дистанционного управления

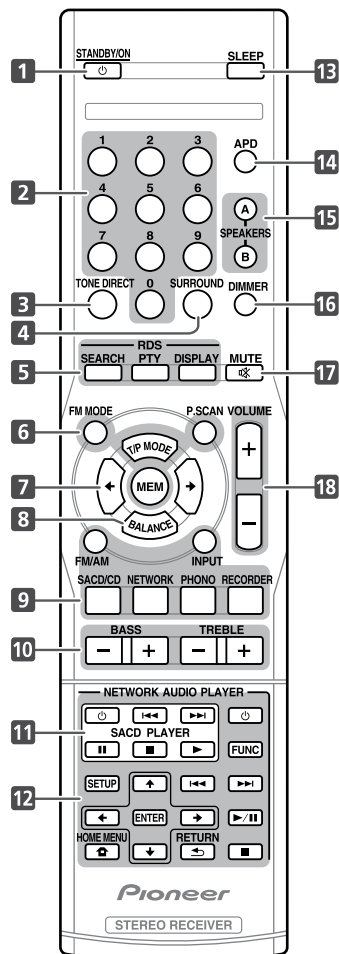

- 1. Кнопка STANDBY/ON**
Служит для включения ресивера и перевода его в режим ожидания.
- 2. Номерные кнопки (0 ~ 9)**
Нажмите для сохранения радиостанции в памяти или для вызова уже сохраненной радиостанции.
- 3. Кнопка TONE DIRECT**
Включение режима TONE DIRECT для обхода цепей регулировки тембра (стр. 12).
- 4. Кнопка SURROUND**
Нажмите для включения эффекта окружающего звучания (стр. 12).
- 5. Кнопки управления RDS-функциями SEARCH** — включение режима поиска (стр. 11).
PTY — функция для поиска RDS-программ по типам (стр. 11).
DISPLAY — отображение RDS-информации на дисплее (стр. 11).
- 6. Кнопки управления тюнером FM MODE** — нажмите, чтобы выбрать режим FM, стерео или моно (стр. 10).
P.SCAN — нажмите, чтобы кратко прослушать радиостанции, сохраненные в памяти (стр. 10).
T/P MODE — нажмите, чтобы выбрать режим настройки или режим предустановок (стр. 10).
MEM — нажмите, чтобы сохранить радиостанцию в памяти ресивера (стр. 10).
- 7. Кнопки ←/→**
В режиме настройки эти кнопки используются для поиска радиостанций. В режиме предустановок эти кнопки используются для выбора сохраненных (предустановленных) радиостанций. Применяются также при настройке параметров ресивера.
- 8. Кнопка BALANCE**
BALANCE — нажмите эту кнопку для настройки баланса громкости между левым и правым каналами (стр. 11).
- 9. Кнопки селектора входов**
Нажмите, чтобы выбрать источник сигнала. Будет выбран компонент, подключенный к соответствующему входу на задней панели ресивера.
INPUT — последовательным нажатием выберите желаемый вход. Применяется для смены источника входного сигнала. Смена входов производится циклически, в следующем порядке:
SACD/CD → NETWORK → PHONO → RECORDER → FM/AM → возврат в исходную позицию.
- 10. Кнопки для регулировки тембра BASS +/-** — используется для настройки нижних частот (стр. 11).
TREBLE +/- — используется для настройки верхних частот (стр. 11).
- 11. Кнопка SACD PLAYER** — SACD-плеер
Используется для правления SACD/CD-плеерами Pioneer.
- 12. Кнопка NETWORK AUDIO PLAYER** — сетевой аудиоплеер
Используется для правления сетевыми проигрывателями Pioneer
- 13. Кнопка SLEEP** — таймер выключения
Нажатием этой кнопки выберите временной интервал, по истечении которого ресивер автоматически перейдет в режим ожидания (10 — 20 — 30 — 60 — 90 минут — таймер выключен). Чтобы проверить, какой временной интервал был установлен, нажмите кнопку SLEEP один раз.
- 14. APD** — автоматическое отключение питания
Используется для изменения параметров автоматического отключения питания (стр. 12).
- 15. Кнопки SPEAKERS A/B** — кнопки выбора AC
Эти кнопки позволяют включать акустические системы в различных комбинациях.
 - Для включения акустических систем **A** нажмите кнопку **SPEAKERS A** (на дисплее отображается **SPK A**).
 - Для включения акустических систем **B** нажмите кнопку **SPEAKERS B** (на дисплее отображается **SPK B**).
 - Для включения акустических систем **A** и **B** нажмите последовательно кнопки **SPEAKERS A** и **B** (на дисплее отображается **SPK A B**).
 - Если вы слушаете звук через наушники, отключите акустические системы **A** и **B** последовательным нажатием кнопок **SPEAKERS A** и **B** (на дисплее отображается **SPK OFF** и загорается индикатор Н).
- 16. Кнопка DIMMER** — яркость
Эта кнопка используется для изменения яркости дисплея. Можно настроить четыре уровня яркости.
- 17. Кнопка MUTE** — отключение звука
Служит для отключения/включения звука.
- 18. Кнопки VOLUME +/-** — громкость
Регулировка уровня громкости

Глава 4:

Эксплуатация

Воспроизведение

- Порядок действий при прослушивании передач FM/AM-радио описан на стр. 10.

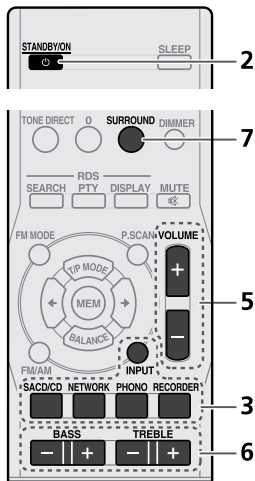
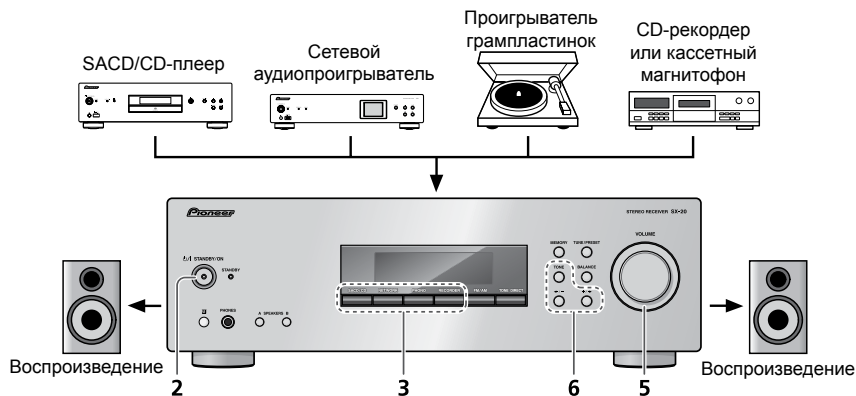

1. Включите компонент, сигнал с которого будет подаваться на ресивер.
2. Включите ресивер.
 - Если ресивер находится в режиме ожидания, нажмите кнопку **STANDBY/ON**.
3. Выберите источник сигнала для воспроизведения. Выберите компонент для воспроизведения.
 - Если вы пользуетесь пультом дистанционного управления, компонент можно выбрать кнопкой **INPUT**.
4. Включите воспроизведение на выбранном компоненте.
5. Отрегулируйте уровень громкости регулятором **VOLUME**.
6. Установите нужный тембр регуляторами **TONE (BASS и TREBLE)**.
7. Выберите желаемый режим окружающего звучания.

Перевод в режим ожидания

1. Нажмите кнопку **STANDBY/ON** на пульте ДУ.

Для последующего включения устройства снова нажмите кнопку **STANDBY/ON**.

- Если нажата кнопка **STANDBY/ON** на передней панели ресивера, питание будет выключено. В этом случае, если питание выключено, нажатие кнопки **STANDBY/ON** на пульте ДУ не приведет к включению питания. Чтобы снова включить питание, нажмите кнопку **STANDBY/ON** на передней панели ресивера.

Примечания

- Если отсоединить шнур питания, когда устройство находится в режиме ожидания, устройство выключится. Если же потом снова подсоединить шнур питания, устройство не включится автоматически. В этом случае, чтобы снова включить ресивер, нажмите кнопку **STANDBY/ON** на пульте дистанционного управления.

Запись звука

Записать звук можно с любого подключенного к ресиверу источника аудиосигнала.

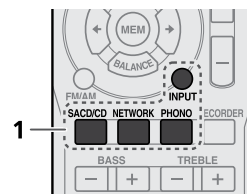
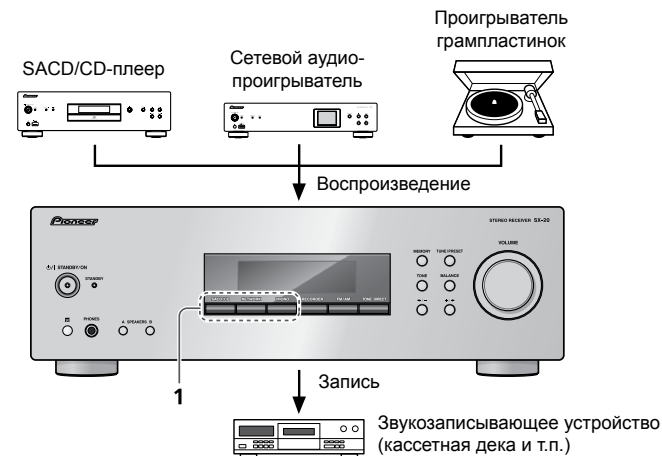

1. Выберите источник сигнала для записи.
2. Включите запись на звукозаписывающем устройстве, а затем воспроизведение на источнике сигнала.

Прослушивание радиопередач

Ниже описан процесс поиска FM- и AM-радиостанций с помощью автоматической (поисковой) и ручной (пошаговой) настройки. Настроившись на станцию, вы можете сохранить ее частоту в памяти для последующего моментального вызова — см. раздел «Сохранение настроек на радиостанции».

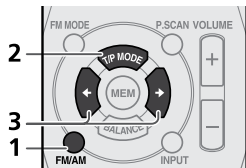

1. Последовательными нажатиями кнопки FM/AM выберите диапазон (FM или AM).

2. Нажмите кнопку T/P MODE, чтобы перейти в режим настройки.

Индикатор предустановок PRESET гаснет.

3. Настройтесь на станцию.

Для этого предлагается три способа:

❖ Автоматическая настройка

Для поиска станций в выбранном диапазоне нажмите кнопку \leftarrow/\rightarrow и задержите на полсекунды. Система начинает поиск радиостанции и, найдя ее, останавливает поиск. Чтобы найти следующую станцию, повторите действие.

❖ Ручная настройка

Пользуйтесь кнопкой \leftarrow/\rightarrow для пошаговой смены частоты.

❖ Быстрая настройка

Нажмите кнопку \leftarrow/\rightarrow для быстрой настройки.

Улучшение звука на FM

Если при прослушивании стереофонических FM-передач страдает качество звука из-за слабого сигнала, для уменьшения шума выберите режим **FM MONO**, переключив тем самым воспроизведение на монофонический режим.

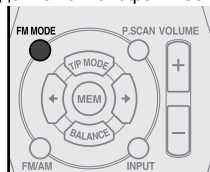

1. Чтобы выбрать режим «FM MONO», нажмите кнопку FM MODE.

Сохранение настроек на радиостанции

Если вы часто слушаете определенную радиостанцию, можно сохранить ее частоту в памяти системы для моментальной настройки на нее впоследствии. Это дает экономию времени, избавляя вас от ручной настройки. Устройство запоминает до 30 станций.

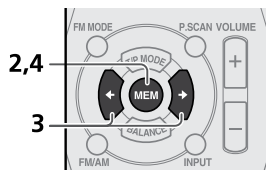

1. Настройтесь на станцию, которую следует запомнить.

См. «Прослушивание радиопередач» выше.

2. Нажмите кнопку MEM

Индикатор MEM начинает мигать, показывая, что включена функция запоминания.

3. В течение 5 секунд кнопкой \leftarrow/\rightarrow выберите номер, под которым вы хотите сохранить эту радиостанцию.

Можно также воспользоваться непосредственно кнопками с цифрами.

Примеры:

Чтобы выбрать номер 2, нажмите «2».

Чтобы выбрать номер 17, нажмите «1», затем в течение двух секунд «7».

Чтобы выбрать номер 30, нажмите «0».

- При использовании цифровых кнопок настройка на станцию сохраняется автоматически без нажатия кнопки MEM (как в п. 4).
- Предыдущая настройка, сохраненная под тем же номером, удаляется из памяти, и заменяется новой.
- Если индикатор MEM погаснет до завершения процесса сохранения, повторите действия, начиная с п. 2.

4. Нажмите кнопку MEM.

Индикатор MEM перестанет мигать, и станция сохраняется в памяти.

Прослушивание предварительно сохраненных в памяти станций

Для этого необходимо иметь несколько сохраненных предустановок. См. «Сохранение настроек на радиостанции».

1. Нажмите кнопку T/P MODE, чтобы перейти в режим предустановок.

Загорится индикатор PRESET.

2. Кнопками \leftarrow/\rightarrow выберите нужный номер предустановки.

- Для сохраненных радиостанций можно также воспользоваться цифровыми кнопками на пульте ДУ.

Быстрое прослушивание сохраненных радиостанций

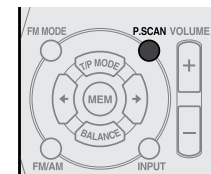

1. Нажмите кнопку P.SCAN.

Система начинает на короткое время включать станции, сохраненные в памяти.

- Дойдя до желаемой станции, снова нажмите кнопку P.SCAN, чтобы остановиться на найденном.

Что такое RDS

RDS (Radio Data System, система радиоданных) — это стандарт для передачи по каналам FM-вещания различных информационных сообщений, например, название радиостанции, тип программы.

Особенностью RDS является возможность поиска по типам программ. Например, вы хотите найти радиостанцию, передающую джаз. Возможен поиск по следующим типам:

NEWS – новости

AFFAIRS – текущие события

INFO – информация общего характера

SPORT – спорт

EDUCATE – образовательные программы

DRAMA – радиопостановки

CULTURE – культура, включая театр и т.п.

SCIENCE – наука и техника

VARIED – ток-шоу, включая конкурсы, интервью и т.д.

POP M – поп-музыка

Rock M – рок-музыка

EASY M – музыка для отдыха

LIGHT M – легкая классическая музыка

CLASSICS – серьезная классическая музыка

OTHER M – музыка, не вошедшая в предыдущие категории

WEATHER – прогнозы погоды

FINANCE – курсовые бюллетени фондовой биржи, торговля, коммерция и т.п.

CHILDREN – программы для детей

SOCIAL – события общественной жизни

RELIGION – религиозные программы

PHONE IN – мнение слушателей, высказываемое по телефону

TRAVEL – путешествия

LEISURE – увлечения и хобби

JAZZ – джаз

COUNTRY – кантри-музыка

NATION M – популярная музыка на любых других языках, кроме английского

OLDIES – музыка 50-х и 60-х

FOLK M – фолк-музыка

DOCUMENT – документальные передачи

- Кроме того есть еще три варианта — **TEST**, **ALARM** и **NONE**. **TEST** и **ALARM** — это срочные и аварийные оповещения.
- **NONE** (Ничего) отображается в том случае, когда запрашиваемый тип программ не найден.

Поиск RDS-программ

Для поиска RDS-программ используются три поисковых режима.

- **RDS SEARCH** - автоматический поиск радиостанций, предлагающих RDS-услуги.
- **TP SEARCH** - автоматический поиск радиостанций, рассказывающих о ситуации на дорогах.
- **PTY SEARCH** - автоматический поиск радиостанций, передающих программы желаемых типов.

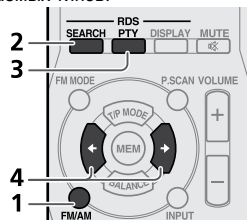

1. Последовательными нажатиями кнопки FM/AM выберите диапазон FM.

- Прием RDS-радиостанций возможен только в диапазоне FM.

2. Кнопкой RDS SEARCH выберите желаемый режим поиска.

Смена режимов происходит в следующем порядке:

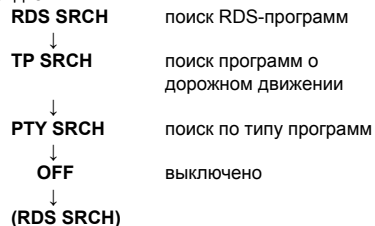

3. Выбрав режим PTY SRCH, с помощью кнопок RDS PTY укажите желаемый тип программ.

4. Чтобы начать поиск, нажмите кнопку ←/→.

Система запускает поиск, начиная с сохраненных станций, и останавливаясь после обнаружения подходящего варианта. Чтобы найти следующую станцию, повторите действие.

- Если не найдено радиостанций, поддерживающих систему RDS, выводится сообщение «**NO RDS**».
- Если в радиусе охвата нет станций, передающих информацию о ситуации на дорогах, или если сигнал слишком слаб, выводится сообщение «**NO TRAFF**».
- Если в ходе поиска программ запрошенного типа не обнаружено, выводится сообщение «**NO PROG**».

Отображение RDS-информации

Для отображения доступной RDS-информации различных типов пользуйтесь кнопкой **RDS DISPLAY**.

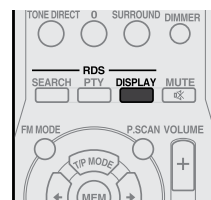

1. Для просмотра RDS-информации нажимайте кнопку RDS DISPLAY.

С каждым нажатием происходит смена информации в следующем порядке:

- Частота текущей радиостанции
- Название службы вещания (**PS**) - название радиостанции.
- Тип программы (**PTY**) - тип текущей программы.
- Время и дата (**CT**)
- Радиотекст (**RT**) - текстовые сообщения, передаваемые радиостанцией. Например, станция транслирующая ток-шоу, в качестве радиотекста может показывать номер эфирного телефона.

Примечания

- Если при приеме радиотекста присутствуют помехи, буквы могут отображаться некорректно.
- Если сигнал слишком слабый или служба RDS не доступна, на дисплей выводится сообщение «**NO NAME**», «**NO PTY**», «**NO TIME**» или «**NO TEXT**».

Настройка звука

Регулировка тембра

Регулировка тембра осуществляется путем изменения уровня нижних и верхних частот (НЧ и ВЧ).

1. Для настройки нижних и верхних частот пользуйтесь кнопками **BASS +/-** и **TREBLE +/-** на пульте дистанционного управления.

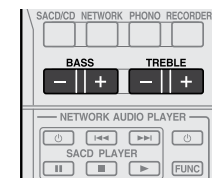

Примечания

- Для этого можно также пользоваться средствами управления на передней панели. Последовательным нажатием кнопки **TONE** (Тембр) выберите пункт **BASS** (НЧ) или **TREBLE** (ВЧ), затем начинайте нажимать кнопки ←/- или +/→.

Регулировка баланса громкости

Используется для регулировки баланса громкости между левым и правым каналами.

1. Чтобы отрегулировать баланс громкости, нажмите кнопку **BALANCE**, затем используйте кнопки ←/→ (←/- или +/→).

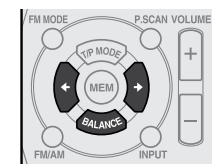

Эффект окружающего звучания

Ресивер способен обеспечивать правдоподобные эффекты окружающего звучания с использованием только левого и правого каналов.

- Установка по умолчанию: OFF (Выключено)

1. Последовательным нажатием кнопки SURROUND выберите желаемый режим окружающего звучания.

- Предлагается три режима: **MIN** (Минимальный), **MID** (Средний), **MAX** (Максимальный). Вариант **OFF** означает отключение эффекта. Режим **MAX** обеспечивает наиболее ярко выраженный эффект окружающего звучания.



Примечания

- Иногда достижение хороших результатов оказывается невозможным, это зависит от источника сигнала. В этом случае выберите вариант **OFF** (Выключено).

Использование режима Tone Direct

Если вы хотите слышать воспроизведение сигнала источника с максимальной точностью, воспользуйтесь режимом Tone Direct.

1. Нажмите кнопку TONE DIRECT, чтобы включить режим Direct (DIR), или кнопку CTRL, чтобы выключить.

Когда выбран вариант **DIR**, отключаются функции регулировки тембра (высокие/низкие частоты) и баланса, а также эффект окружающего звучания. При этом загорается индикация **DIRECT**, а дисплей на передней панели гаснет.



Выборочное включение акустических систем

Система позволяет включать одну, вторую или сразу обе пары акустических систем. При этом на дисплее отображается «**SPK A** (и/или) **B**».

1. Каждая пара AC, подключенная к ресиверу, выбирается кнопками SPEAKERS A/B.

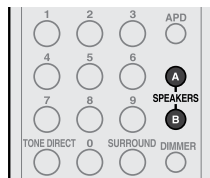

Примечания

- Если вы слушаете звук через наушники, отключите акустические системы **A** и **B** последовательным нажатием кнопок **SPEAKERS A** и **B**.

Автоматическое выключение питания (Auto Power Down)

Эта функция обеспечивает автоматическое выключение ресивера по истечении установленного пользователем времени (то есть после завершения работы устройство еще в течение нескольких часов может оставаться включенным).

- Установка по умолчанию: 6H (6 часов)

1. Последовательным нажатием кнопки APD задайте время, по истечении которого устройство выключится (если пользователь не производит никаких действий).

- Варианты настройки: 2, 4 и 6 часов, а также вариант **OFF** (если автоматического отключения не требуется).



Примечания

- Чтобы проверить, какой временной интервал был установлен, нажмите кнопку **APD** один раз.

Восстановление заводских настроек

Эта процедура используется для возврата всех настроек к стандартным, которые были заданы на заводе-изготовителе. Для этого воспользуйтесь средствами управления на передней панели ресивера.

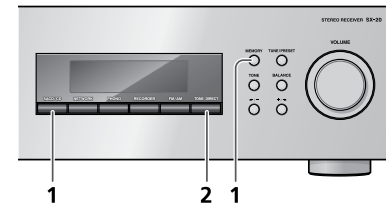

1. Переведите устройство в режим ожидания, SACD/CD и MEMORY, и задержите на пару секунд.

2. После того, как на дисплее появится сообщение «**RESET?**» (Выполнить сброс?), нажмите кнопку **TONE DIRECT**. На дисплее появится сообщение «**OK**», означающее, что произведен сброс настроек ресивера.

Глава 5:

Дополнительная информация

Поиск и устранение неисправностей

Зачастую за неисправности принимаются сбои из-за неправильных действий пользователя. Если вы считаете, что с устройством не все в порядке, ознакомьтесь со следующей таблицей. Иногда причина неисправности связана с другим устройством, подключенным к ресиверу. Проверьте эти устройства и используемые электрические приборы. Если после выполнения указанных ниже рекомендаций проблема не решается, обратитесь в сервисный центр компании Pioneer.

- Если ненормальная работа устройства вызвана внешними факторами, например, эффектом статического электричества, попробуйте извлечь вилку провода питания из розетки, затем вставить снова.

Проблема	Возможная причина и решение
Не включается питание.	<ul style="list-style-type: none"> • Вилка провода питания не вставлена в розетку. Вставьте вилку в розетку (стр. 6). • Провод питания не вставлен в гнездо питания AC IN на задней панели устройства. Вставьте провод питания в гнездо (стр. 6).
Выключается питание.	<ul style="list-style-type: none"> • Включена функция Auto Power Down (Автоматическое выключение питания). Если вы не хотите, чтобы питание устройства выключалось автоматически, отключите функцию Auto Power Down (стр. 12). • Температура внутри устройства превысила допустимый уровень. Передвиньте устройство в другое место, где есть хорошая вентиляция (стр. 3). • Уменьшите уровень громкости. • Включите ресивер снова примерно через минуту после произвольного выключения (раньше сделать это будет невозможно). Если питание все равно отключается, обратитесь в авторизованный сервисный центр Pioneer.
На дисплее появляется сообщение «TEMP», и падает громкость.	<ul style="list-style-type: none"> • Температура внутри устройства превысила допустимый уровень. Передвиньте устройство в другое место, где есть хорошая вентиляция (стр. 3). • Уменьшите уровень громкости.
При выборе источника сигнала отсутствует звук.	<ul style="list-style-type: none"> • Отсутствует соединительный кабель или неправильное соединение. Проверьте соединения (стр. 5). • Штекеры кабеля или разъемы загрязнены. Очистите разъемы или контакты кабеля. • Убедитесь, что с помощью селектора входов вы правильно выбрали источник сигнала. Выберите правильный источник сигнала (стр. 9). • Нажмите кнопку MUTE на пульте дистанционного управления, чтобы выключить функцию отключения звука (стр. 7).
Отсутствует звук в одном из каналов.	<ul style="list-style-type: none"> • Нарушено соединение одного из межблочных или акустических кабелей. Проверьте кабельные соединения (стр. 5).

Проблема	Возможная причина и решение
Сильный шум при приеме радиостанций.	<ul style="list-style-type: none"> • Подключите антенну (стр. 6) и отрегулируйте ее положение и направленность для достижения оптимального приема. • Уберите все кабели и провода, которые могут находиться в непосредственной близости к антенне. • Полностью распрямите FM-антенну и выберите положение, при котором достигается наилучшее качество приема. Прикрепите антенну к стене (или подключите наружную FM-антенну). • Дополнительно подключите внутреннюю или наружную AM-антенну (стр. 6). • Выключите приборы, создающие помехи для приема, или переместите их подальше от ресивера (или переместите антенны подальше от приборов, создающих помехи).
Невозможен автоматический выбор радиостанций.	<ul style="list-style-type: none"> • Подключите наружную антенну (стр. 6).
Шум во время воспроизведения на кассетной деке.	<ul style="list-style-type: none"> • Электрические наводки от ресивера. Отодвиньте кассетную деку от ресивера, чтобы исчез шум.
Дисплей темный или вообще не светится	<ul style="list-style-type: none"> • Несколько раз нажмите кнопку DIMMER (Яркость) на пульте дистанционного управления, чтобы восстановить стандартную яркость. • При включении режима прямого прохождения сигнала Tone Direct (вариант DIR (ON)) дисплей на передней панели автоматически выключается. Для включения дисплея нажмите кнопку tone DIRECT и выберите вариант CTRL (OFF).
Пульт дистанционного управления не дает эффекта	<ul style="list-style-type: none"> • Замените батареи (стр. 4). • Используйте пульт на расстоянии не более 7 м под углом не более 30° по отношению к датчику на передней панели ресивера (стр. 4). • Устраните препятствия на пути управляющего ИК-сигнала или попробуйте управлять из другой точки. • Не допускайте попадания яркого солнечного или искусственного света на датчик на передней панели. • Нарушено соединение управляющего кабеля с одним из компонентов. Проверьте правильность соединений (стр. 5).

Чистка устройства

- Для очистки устройства от пыли и загрязнений пользуйтесь мягкой сухой тканью.
- В случае сильного загрязнения несколько раз протрите поверхность тканью, смоченной в растворе нейтрального чистящего вещества, а затем сухой тканью. Не пользуйтесь мастикой для мебели или агрессивными чистящими веществами.
- Не используйте растворители, бензин, средства для уничтожения насекомых и другие химические вещества, так как это вызовет повреждение поверхности устройства.

Технические характеристики

Секция усилителя

Указанные значения выходной мощности действительны для устройств, подключаемых к электросети с напряжением 230 В.

- **Постоянная выходная мощность (нагружены оба канала, сигнал в диапазоне от 20 Гц до 20 кГц)**

100 + 100 Вт (КНИ 1%, 8 Ом)

Аудиосекция

- **Входы (чувствительность/импеданс)**

SACD/CD 400 мВ / 47 кОм

PHONO (MM) 5,5 мВ / 47 кОм

- **Выходы (уровень/импеданс)**

RECORDER OUT 400 мВ / 2,0 кОм

- **Диапазон воспроизводимых частот**

SACD/CD, NETWORK, RECORDER 5 Гц - 100 кГц +0/-3 дБ

PHONO (MM) 20 Гц - 20 кГц ±0,5 дБ

- **Регуляторы тембра (при уровне громкости -30 дБ)**

НЧ ± 14 дБ (100 Гц)

ВЧ ± 14 дБ (10 кГц)

- **Отношение сигнал/шум (IHF SHORTED, A-NETWORK)**

SACD/CD, NETWORK, RECORDER 100 дБ

PHONO (MM, вход 5,5 мВ) 80 дБ

- **Коэффициент нелинейных искажений**

SACD/CD, NETWORK, RECORDER

..... не более 0,02% (1 кГц, 50 Вт, 8 Ом)

- **Импеданс акустических систем**

A, B 4-16 Ом

A+B 8-16 Ом

Секция тюнера

Диапазон частот (FM) 87,5-108 МГц

Антенный вход (FM) .. 75 Ом, несимметричный

Диапазон частот (AM) 531-1602 кГц

Антенна (AM) Рамочная

Разное

Питание 220-230 В перем., 50/60 Гц

Потребляемая мощность 210 Вт

В режиме ожидания 0,3 Вт

Габариты (ВхШхГ) 435 x 142,5 x 364 мм

Масса (без упаковки) 8,3 кг

Принадлежности

Пульт дистанционного управления 1

Батареи AAA/IEC R03 2

Рамочная AM-антенна 1

Проволочная FM-антенна 1

Провод питания

Гарантийный талон

Краткое руководство

Инструкции по технике безопасности

Это руководство пользователя (на CD-ROM)



Примечания

- Технические характеристики могут быть изменены с целью совершенствования изделия, но без предварительного уведомления.
- Упомянутые здесь корпоративные названия и названия продуктов являются товарными знаками или зарегистрированными товарными знаками соответствующих корпораций.

Серийный номер

На этом рисунке показана информация о месяце и годе изготовления устройства.

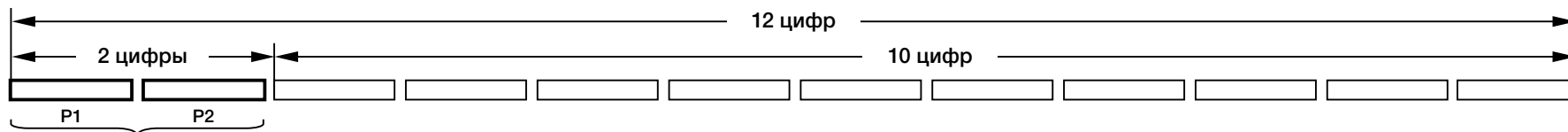

Дата изготовления оборудования

P1 – Год изготовления

Год	2001	2002	2003	2004	2005	2006	2007	2008	2009	2010
Символ	A	B	C	D	E	F	G	H	I	J

Год	2011	2012	2013	2014	2015	2016	2017	2018	2019	2020
Символ	K	L	M	N	O	P	Q	R	S	T

P2 – Месяц изготовления

Месяц	1	2	3	4	5	6	7	8	9	10	11	12
Символ	A	B	C	D	E	F	G	H	I	J	K	L

T-Kernel 2.0

Информация для покупателей в ЕАЭС:

Уполномоченной организацией в соответствии с требованиями ТР ТС 004/2011, 020/2011, является ООО «ПИОНЕР РУС», Россия, 105064, г. Москва, Нижний Сусальный переулок, дом 5, строение 19, т. (495) 9568901

Примечание:

В соответствии со статьей 5 закона Российской Федерации «О защите прав потребителей» и постановлением правительства Российской Федерации №720 от 16.06.97 компания Pioneer оговаривает следующий срок службы изделий, официально поставляемых на российский рынок.
Аудио и видеооборудование: 7 лет
Автомобильная электроника: 6 лет
Прочие изделия (наушники, микрофоны и т.п.): 5 лет



Дату изготовления оборудования можно определить по серийному номеру, который содержит информацию о месяце и годе производства.

Преимущества, которые дает регистрация продукта, описаны на <http://www.pioneer.eu>

PIONEER CORPORATION

1-1, Shin-ogura, Saiwai-ku, Kawasaki-shi, Kanagawa 212-0031, Япония

КОРПОРАЦИЯ ПАЙОНИР

1-1, Син-Огура, Сайвай-ку, г. Кавасаки, префектура Канагава, 212-0031, Япония

PIONEER ELECTRONICS (USA) INC.

P. O. Box 1540, Long Beach, California 90801-1540, США. Тел.: (800) 421-1404

PIONEER ELECTRONICS OF CANADA, INC.

340 Ferrier Street, Unit 2, Markham, Ontario L3R 2Z5, Канада. Тел. 1-877-283-5901, 905-479-4411

PIONEER EUROPE NV

Haven 1087, Keetberglaan 1, B-9120 Melsele, Belgium/Belgique. Тел. 03570.0511

PIONEER ELECTRONICS ASIACENTRE PTE. LTD.

253 Alexandra Road, #04-01, Singapore 159936. Тел. 65-6472-7555

PIONEER ELECTRONICS AUSTRALIA PTY. LTD.

5 Arco Lane, Heatherton, Victoria, 3202 Австралия. Тел. (03) 9586-6300

PIONEER ELECTRONICS DE MEXICO S.A. DE C.V.

Blvd.Manuel Avila Camacho 138 10 piso Col.Lomas de Chapultepec, Mexico, D.F. 11000. Тел. 55-9178-4270

K002_B3_En

© 2012 PIONEER CORPORATION.

Все права защищены.

<ARB7498-A>